

BEWA-FENSTER

Sonderedition

BODYGUARD

bewa-plast
FENSTERTECHNIK



85 mm
Einbautiefe

3
Dichtungen

1,0
 U_f (W/m²K)

0,75
 U_w (W/m²K)

38dB
Rw

20%
Förderfähig

JETZT MIT MEHR LÄRM- & WÄRMESCHUTZ

Für ein gutes Wohngefühl.

Fensterausführung:

- System K85 Vario 8 Passiv Classic Line
 $U_f = 1,0 \text{ W}/(\text{m}^2\text{K})$
- 85 mm Bautiefe mit 6 Kammern und 3 Dichtungen
- Verglasung $U_g = 0,5 \text{ W}/(\text{m}^2\text{K})$ inkl. warmer Kante **Premium**
- weiß oder außen farbig
- $U_w = 0,75 \text{ W}/(\text{m}^2\text{K})$

 massiver Mitteldichtungssteg

 Sicherheitsschließbleche rundum
(min 4-fach SiS gesichert)

 bewa-Beschlag Sperre

 Schallschutz $R_w = 38 \text{ dB}$
durch Sonderstahl (entspr. Prüfbericht 1/2023)



***Zusätzlich bis zu 20% Kostenerstattung möglich!**

Förderfähig nach §35 c EStG und BAFA.

Diese Aktion gilt ausschließlich für Fenster.

Aktion gültig bis Auftragseingangsdatum 30.09.2026.
Aktion nicht kombinierbar mit anderen Aktionen o. Sondervereinbarungen.
Technische Änderungen und Irrtümer vorbehalten!

MARKENPRODUKTE MADE IN GERMANY





Sonderedition Bodyguard Variante 1:



85 mm
Einbautiefe

3
Dichtungen

1,0
 U_f (W/m²K)

0,84
 U_w (W/m²K)

35dB
R_w

20%
Förderfähig

- System K85 Vario 8 Passiv Classic Line
 $U_f = 1,0 \text{ W}/(\text{m}^2\text{K})$
- 85 mm Bautiefe mit 6 Kammern und 3 Dichtungen
- Verglasung $U_g = 0,6 \text{ W}/(\text{m}^2\text{K})$ inkl. warmer Kante
- weiß oder außen farbig
- **$U_w = 0,84 \text{ W}/(\text{m}^2\text{K})$**

massiver Mitteldichtungssteg

**Sicherheitsschließbleche rundum
(min 4-fach SiS gesichert)**

bewa-Beschlag Sperre

Schallschutz R_w = 35 dB
durch Sonderstahl (entsprechend Prüfbericht 2/2015)



***Zusätzlich bis zu 20%
Kostenerstattung möglich!**

Förderfähig nach §35 c EStG und BAFA.



*Zuhause
rundum
wohl fühlen!*



Serienmäßige Sicherheitsausstattung des Bodyguard Fensters:



Massiver Mitteldichtungssteg

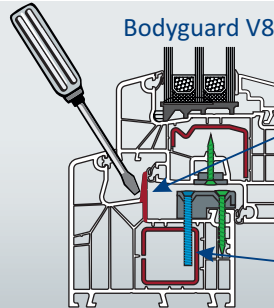

Bodyguard V8

Ein massiver Mitteldichtungssteg schützt vor Aushebelversuchen.

Stahl Sicherheits-schließbleche mit Stahlschrauben im Stahl verschraubt (SIS-Ausführung).



RUNDUM gesicherte Pilzkopfverriegelungen

Pilzkopfverschlussbolzen und Stahl-Sicherheitsschließbleche im Stahl-Rechteckrohr verschraubt (SiS).

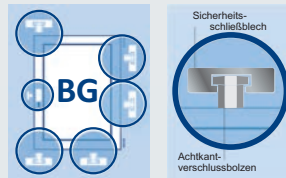

massive Pilzkopf - Sicherheitsverschlussbolzen mit Verschiebesicherung



Sicherheitsschließblech mit Stahlbrücke und Mehrfachverschraubung



Achtkant-Sicherheitsverschlussbolzen im Sicherheitsschließblech fest verankert



Zusätzliche Sicherheitsschließung mit der automatischen bewa-Beschlag-Sperre.*

*Ab Flügelhöhe 751 mm bzw. Rahmenhöhe 835 mm



Fenster geöffnet.

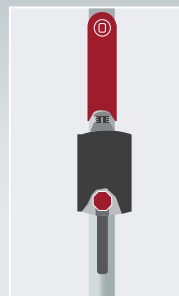

Fenster geschlossen, verriegelt und mit der bewa-Verschiebesicherung fixiert.

Wir empfehlen zusätzlich:



Sicherheitsverglasung mit Scheibenverklebung.

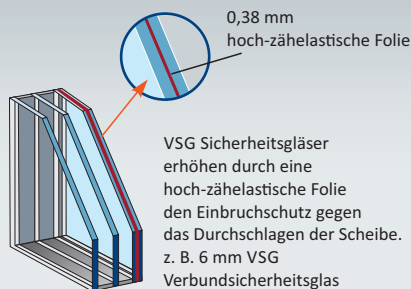

0,38 mm hoch-zähelastische Folie

VSG Sicherheitsgläser erhöhen durch eine hoch-zähelastische Folie den Einbruchschutz gegen das Durchschlagen der Scheibe. z. B. 6 mm VSG Verbundsicherheitsglas

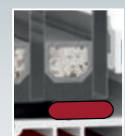
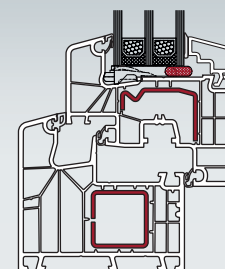

Scheibenverklebung

**Produktdaten Standard Kunststofffenster
K85 Vario 8 Classic Line Mitteldichtung
6-Kammer**



- Materialien:** Wärmeschutz-Isolierglas (U_g laut Tabelle)
PVC-hart (ISO 1163-PVC-U, EDLP, 082-50-T28) (U_f laut Tabelle)
- Eigenschaften:** Luftdurchlässigkeit: bis Klasse : 4 (DIN EN 12207)
Schlagregendichtheit: bis Klasse: 9A (DIN EN 12208)
Widerstandsfähigkeit gegen Windlast: bis Klasse: C5 (DIN EN 12210)
Schallschutz bei Glasdicken 3x 4mm gemäß DIN 4109:2016
 $R_w = 35$ dB bei $U_g = 0,7$ / $R_w = 38$ dB bei $U_g = 0,5$
- Besonderheiten:** Zum Erreichen des Schallschutzes in eingebautem Zustand, muss die Fuge geschäumt und mit z.B. Dichtleisten abgedichtet sein.

Wärmeschutz: U_w -Wert Fenster
(DIN EN ISO 10077-1) laut Tabelle.

Referenzgröße:

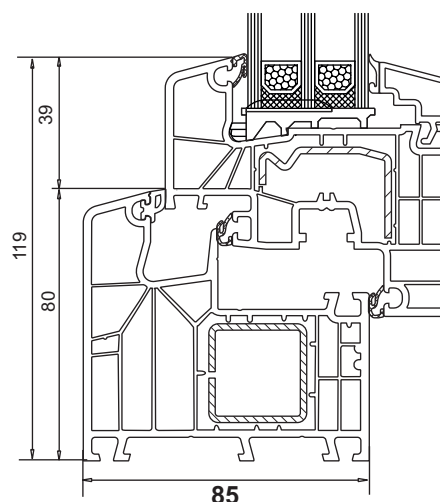
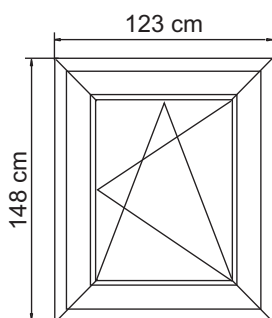

Rahmen Ausführung Nr. 8005 85x80 mm
Flügel Ausführung Nr. 8020 85x77 mm

Systemgeber: aluplast GmbH,
Auf der Breit 2, D-76227 Karlsruhe

Uf Rahmen	Ug Verglasung	Uw Fenster	
		Isolierglas-Randverbund Warme Kante	Isolierglas-Randverbund Warme Kante Premium z.B. Swisspacer, Multitech
Auf Basis der zugrundeliegenden Profil-Kombination und Ausstattung (Materialien)	Mit Standarddichtungen ohne Glasfalzverbreiterung		
(W/m ² K)	20-51mm	Psi 0,040 (W/mK)	Psi 0,030 (W/mK)
	DIN EN 673 $\Delta T(15^\circ C)$ (W/m ² K)	DIN EN ISO 10077-1 CE-Kennzeichnung (W/m ² K)	DIN EN ISO 10077-1 CE-Kennzeichnung (W/m ² K)
1,0	0,7 0,6 0,5	0,91 0,84 PHT 0,77	0,88 0,82 PHT 0,75



Förderfähig! (Max. zulässiger U-Wert beim Fensteraustausch: U_w -Wert 0,95 W/(m²K).
Bei Neubauten gilt ein Referenzwert von U_w -Wert 0,90 W/(m²K))

Alle Werte beziehen sich auf die hier angegebene Referenzgröße von 123x148 cm und Ausführung.
Technische Änderungen und Irrtümer vorbehalten!
Stand Februar 2025